

## COBRA ZAALSTOEL



Een passende  
stoel voor elk  
moment

Cobra dankt zijn naam aan de slangachtige buiging van de armleggers. Mooi van vorm en een toonbeeld van technische perfectie. De eveneens gebogen zitting en rugleuning zorgen ervoor dat men zowel passief als actief comfortabel zit. Dit maakt hem geschikt voor in de zaal of in de kantine.

- Cobra's rugleuning is blind bevestigd en garandeert een goed zitcomfort en ondersteuning
- De houten rugleuning versmalt naar boven toe, wat de stoel een fraai uiterlijk geeft
- De armleggers zijn vervaardigd door middel van 3D freebending en zijn voorzien van polyurethaan kunststof voor een comfortabele grip
- Cobra is goed combineerbaar met Curvy en Cello, waar door de designtaal gewaarborgd blijft
  - De Cobra stoel kan tot 25 stuks worden gestapeld op een transportwagen. De barkruk is stapelbaar tot 5 stuks
  - De geïntegreerde stapelbescherming voorkomt beschadigingen op de zitting
  - Armstoelen en stoelen kunnen eenvoudig met elkaar gecombineerd worden (zowel gekoppeld als gestapeld)
    - Cobra is 100% recyclebaar na zijn levenscyclus
    - Het frame is milieuvriendelijk verchromd volgens de Chrome 3 procedure
    - Cobra is ISO 7173 en 7174 Level 4 gecertificeerd

## COBRA ZAALSTOEL



Afmetingen

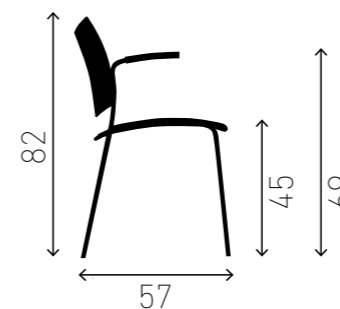

### Specificaties Cobra kunststof

Onderstel Buis Ø 16 x 2 mm gepoedercoat in standaard kleuren  
 Schuim Standaard voorzien van brandvertragend koudschuim  
 Kunststof PP  
 Armleggers Kunststof (PU) zwart  
 Glijders Standaard glijder kunststof, POM  
 Stapelbaarheid 25 stuks op transportwagen, 10 stuks vrijstaand  
 Cobra Transportwagen Lengte 95 cm, breedte 55 cm, hoogte incl. stapel 191 cm



Afmetingen

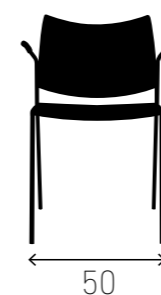
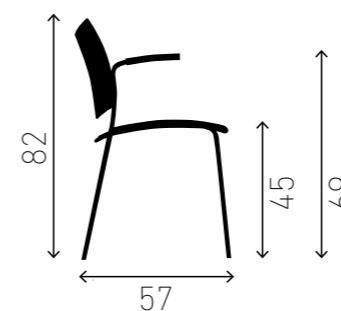

### Specificaties Cobra Hout

Onderstel Buis Ø 16 x 2 mm gepoedercoat in standaard kleuren  
 Houtdelen Gelamineerd beukenhout blank gelakt  
 Beits Houtdelen gebeitst in standaard beitskleuren (zie meerprijs)  
 Rug Naturel beuken verjongd  
 Schuim Standaard voorzien van brandvertragend koudschuim  
 Armleggers Kunststof (PU) zwart  
 Glijders Standaard glijder kunststof, POM  
 Stapelbaarheid 25 stuks op transportwagen, 10 stuks vrijstaand

## COBRA ZAALSTOEL

Elegantly curved armrests



Oog  
voor  
details

Cobra dankt zijn naam aan de slangachtige buiging van de armleggers. Mooi van vorm en een toonbeeld van technische perfectie. De eveneens gebogen zitting en rugleuning zorgen ervoor dat men zowel passief als actief comfortabel zit. Dit maakt hem geschikt voor in de zaal,

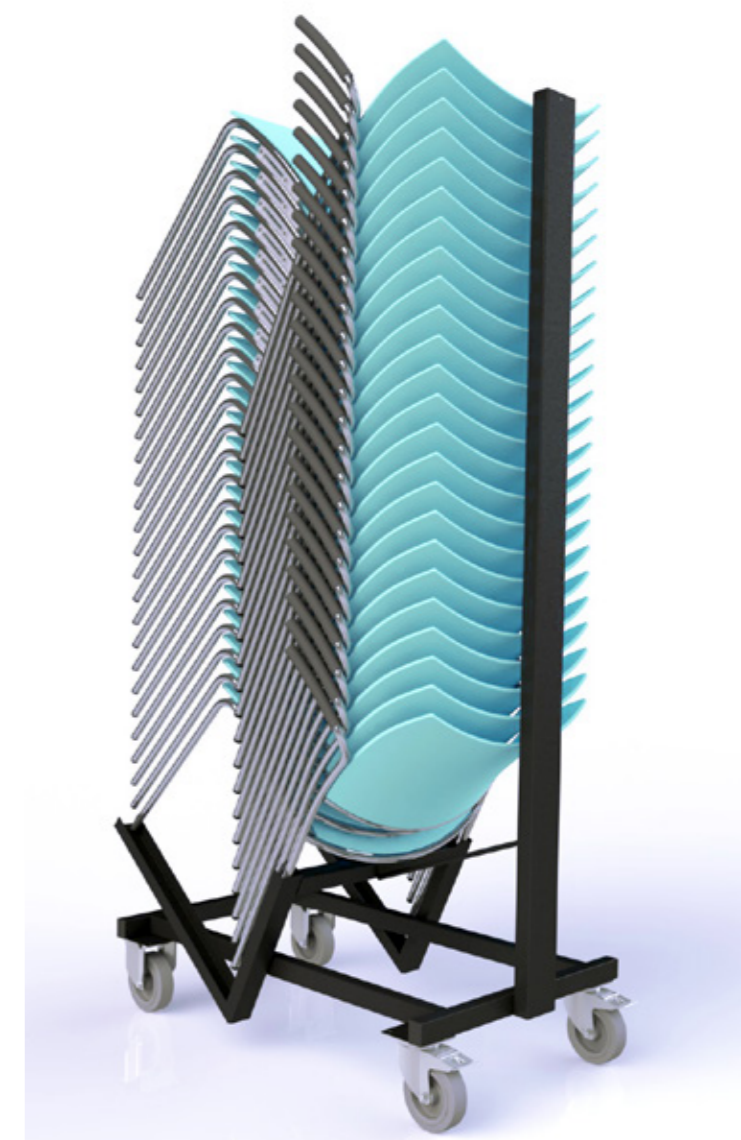

## COBRA ZAALSTOEL - ONDERWIJS



Geen wonder dat men zich voelt aangetrokken tot Cobra: hij is stabiel, aangenaam en heeft een vriendelijke uitstraling – tijdens besprekingen of in de grote zaal, in de kantine of in de vergaderruimte. Hoe doet hij dat toch, zoveel vriendelijkheid uitstralen? Cobra past zich aan; aan het lichaam met zijn ergonomische design, aan de omgeving door een veelvoud van materialen en kleuren en zelfs aan het moment door de extra's zoals koppeling of stoelnummering



Opgesteld in een rij is Cobra absoluut geen solist. Ook buiten de rij is hij in staat met andere Casala producten een functionele eenheid te creëren. Bijvoorbeeld met de Centre Tafel, Curvy Traverse of Class. Cobra past overal: in kantines, onderwijsomgevingen en wachtruimten.

## COBRA BAR KRUK



Afmetingen

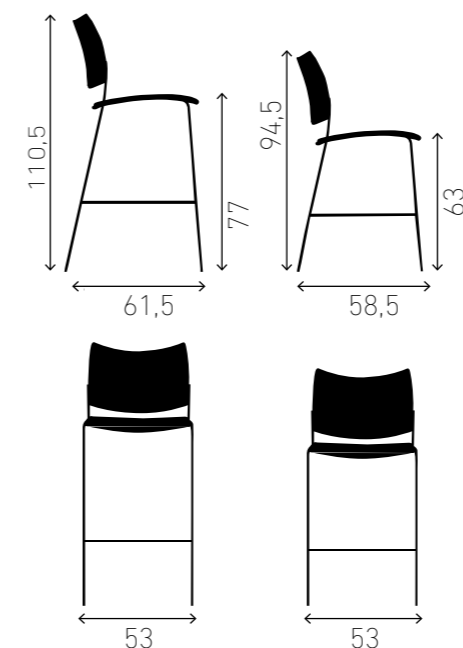

### Specificaties Cobra barstoel kunststof

Onderstel Buis Ø 16 x 2 mm gepoedercoat  
 Zithoogte 1278/06, 1279/06, 3277/06 - 63 cm, 1278/07, 1279/07, 3277/07 - 77 cm  
 Schuim Standaard voorzien van brandvertragend koudschuim  
 Kunststof PP  
 Glijders Standaard glijder kunststof, POM  
 Stapelbaarheid 4 stuks  
 Bijpassende tafels Blender, Boxter, Temo



Afmetingen

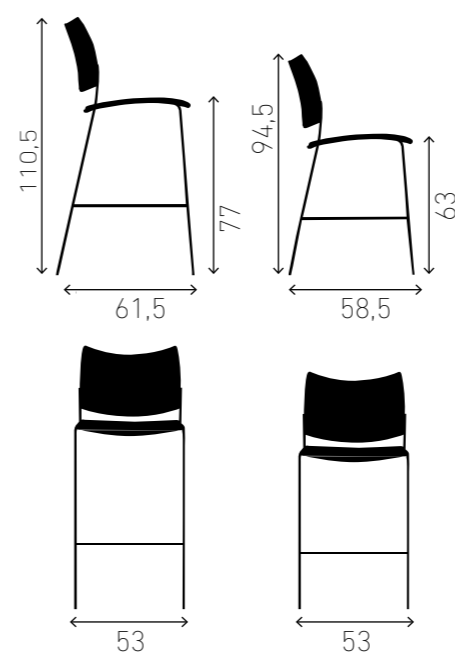

### Specificaties Cobra barstoel hout

Onderstel Buis Ø 16 x 2 mm gepoedercoat  
 Zithoogte 3278/06, 3279/06, 2278/06 - 63 cm, 3278/07, 3279/07, 2278/07 - 77 cm  
 Houtdelen Gelamineerd beukenhout blank gelakt  
 Beits Houtdelen gebeitst in standaard beitskleuren  
 Rug naturel beuken verjongd  
 Schuim Standaard voorzien van brandvertragend koudschuim  
 Glijders Standaard glijder kunststof, POM  
 Stapelbaarheid 4 stuks  
 Bijpassende tafels Blender, Boxter, Temo

# COBRA PRODUCTOVERZICHT

## COBRA

### COBRA



1278/00

5.5 KG



shell plastic

1279/00

5.7 KG



shell plastic,  
upholstered seat

2278/00

6 KG



fully upholstered

### With armrests

1278/10

6 KG



shell plastic

1279/10

6.2 KG



shell plastic,  
upholstered seat

2278/10

6.5 KG



fully upholstered

3278/00

6.2 KG



shell natural beech

3279/00

6.4 KG

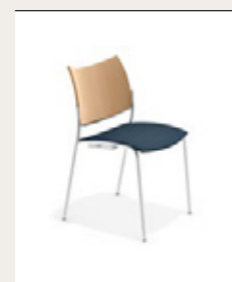

Backrest natural beech +  
upholstered seat

3277/00

6.7 KG



Backrest padded upholstered  
+ upholstered seat

### With armrests

3278/10

6.7 KG



shell natural beech

3279/10

6.9 KG

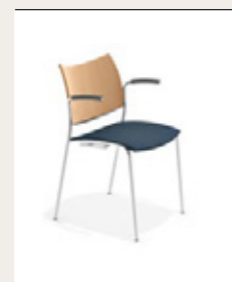

Backrest natural beech +  
upholstered seat

3277/10

7.3 KG



Backrest padded upholstered  
+ upholstered seat

Underseat linking  
centre-to-centre distance  
Chair-Chair 50,8 cm  
Chair-Armchair 55,2 cm  
Armchair-Armchair 55,2 cm

Floor linking  
centre-to-centre distance  
Chair-Chair 51 cm  
Chair-Armchair 54 cm

stackable up to 25 chairs

sizes in cm

## OPTIONS (CURVY, CARVER & COBRA)

### writing tablet



Available left/right

### book rack



Only available for Curvy & Carver

### Hymnbook holder



Only available for Curvy & Carver

### row distance holder



Only available for Cobra

### Floor linking

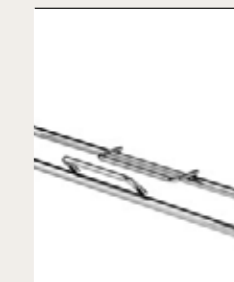

Only available for Curvy & Carver

### radius connection

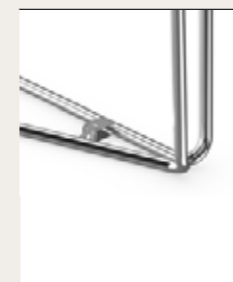

Only available for Curvy & Carver

### analog row numbering



### zifra numbering system

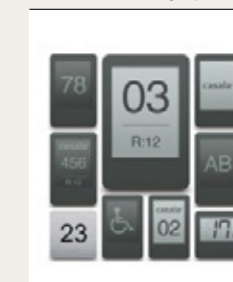

CASALA CURVY FAMILY



# COBRA PRODUCTOVERZICHT

## CURVY TRAVERSE

### CURVY TRAVERSE

- 1287/02 2-SEATER (W 117 CM)
- 1287/03 3-SEATER (W 171 CM)
- 1287/04 4-SEATER (W 225 CM)
- 1287/05 5-SEATER (W 279 CM)

3288/99

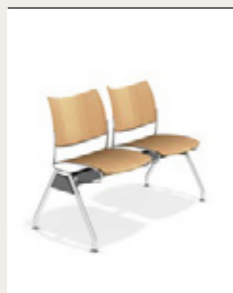

Seat element natural beech

3289/99

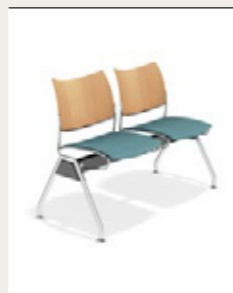

Seat element backrest natural beech + upholstered seat

3287/99

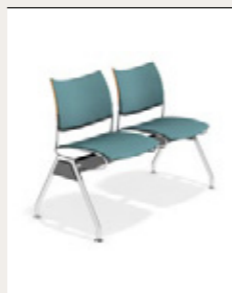

Seat element backrest padded upholstered + upholstered seat

1288/99

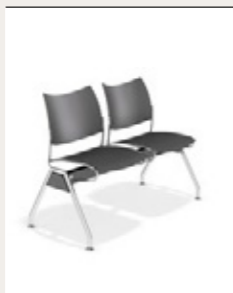

Seat element plastic

1289/99

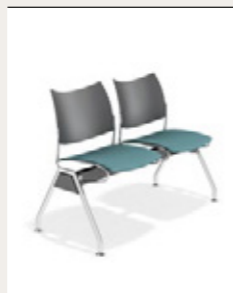

Seat element back plastic + upholstered seat\*

2288/99

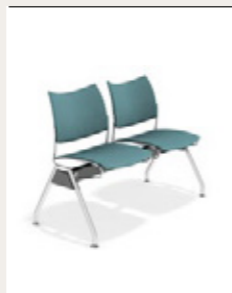

Seat element completely upholstered

## OPTIONS

table

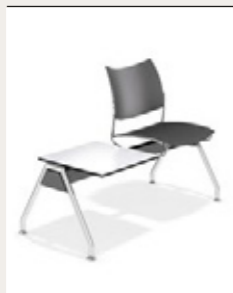

armrest

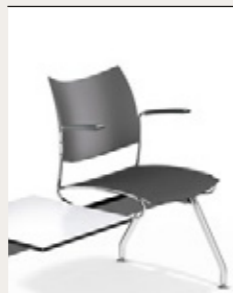

corner element



wall spacer



joining leg

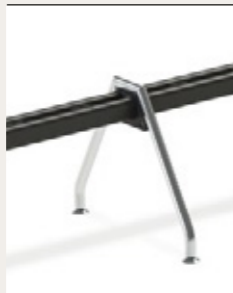

## COBRA BARSTOOL

### COBRA BARSTOOL counter

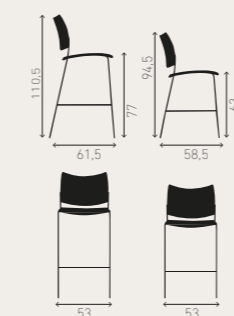

1278/06

7.5 KG



shell plastic

1279/06

7.7 KG



shell plastic, upholstered seat

2278/06

8.1 KG



fully upholstered

### COBRA BARSTOOL

1278/07

7.8 KG



shell plastic

1279/07

8 KG



shell plastic, upholstered seat

2278/07

8.4 KG



fully upholstered

stackable up to 5 chairs

### COBRA BARSTOOL counter

3278/06

8.2 KG



shell natural beech

3279/06

8.4 KG



Backrest natural beech + upholstered seat

3277/06

8.8 KG



Backrest padded upholstered + upholstered seat

### COBRA BARSTOOL

3278/07

8.5 KG



shell natural beech

3279/07

8.7 KG



Backrest natural beech + upholstered seat

3277/07

9.1 KG



Backrest padded upholstered + upholstered seat

“Onze doelstelling ten aanzien van Circulaire Economie is simpel maar effectief: succesvol maatschappelijk verantwoord ondernemen met de focus op een duurzame wereld.”

Hiervoor nemen we op alle gebieden stappen die ons en onze klanten helpen om mooie en functionele inrichtingen te realiseren, met zo min mogelijk impact op de aarde. Wij kijken hierbij niet enkel naar onze eigen activiteiten. Ook met onze toeleveranciers en klanten zoeken wij continu naar de optimale circulaire werkwijze.

